



PRODUKTOVÝ LIST

PIAVE SEDACIA SÚPRAVA

Modulárna sedačka PIAVE si vás získa spojením dizajnu a pohodlia. Dizajnové prevedenie a perfektný komfort sedenia z nej robia obľúbený solitér interiéru. Materiály najvyššej kvality a pevná konštrukcia vám zaručia odolnosť voči poškodeniu. Vďaka modulárnosti segmentov a možnosti výberu z viac ako 3000 látok a si môžete vyskladať sedačku presne podľa vašich predstáv.

REZ SEDAČKOU

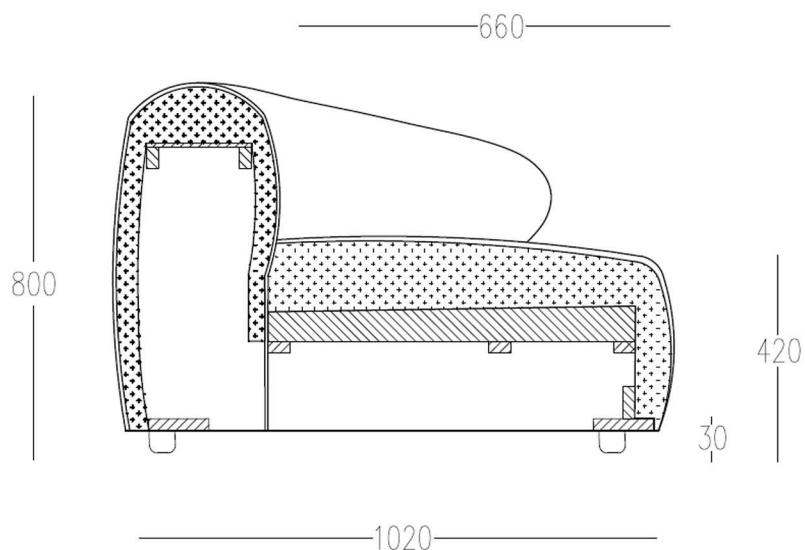

Konštrukcia sedačky PIAVE je vyrobená z najkvalitnejších materiálov ako masívne bukové drevo, smrekové drevo, preglejka a DTP. Poctivé materiály zabezpečujú vysokú odolnosť a trvácnosť. Komfort sedenia zabezpečuje kombinácia dvoch materiálov - najkvalitnejších PUR pien s vysokou výdržou, ktoré zabezpečujú príjemný komfort sedenia.

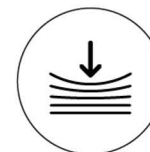

VYSOKO ODOLNÉ PUR PENY

NOŽIČKY



30 mm

Klzáky

MODULY

Bezboký modul

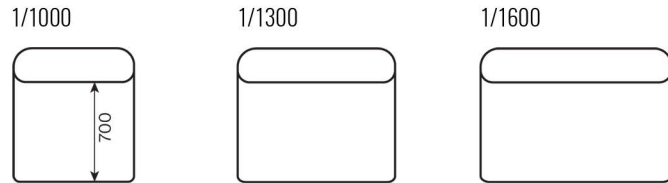

Rohový modul

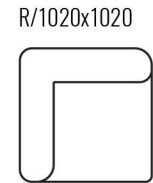

Otoman

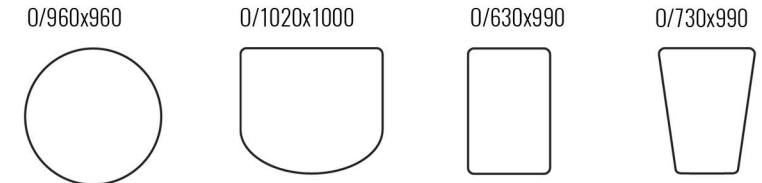

Jednoboký modul

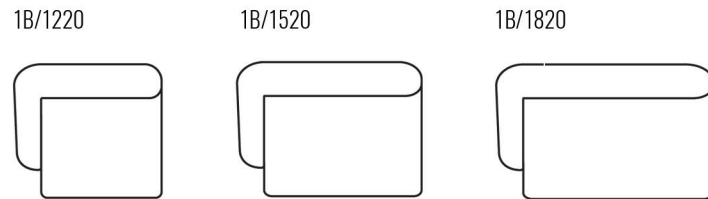

O/1650x1050

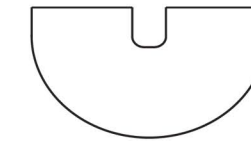

Longer

L/1400x1450

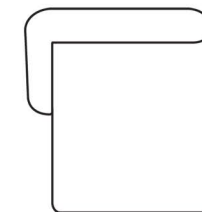

LO/1400x1450

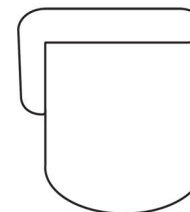

Otoman so stolíkom

Os/960x960 Os/630x990 Os/730x990

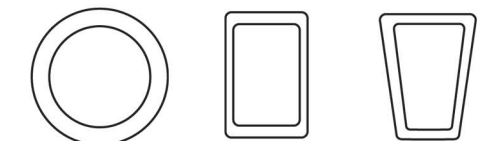

Jednoboký modul s rohovým ukončením

1BR/2020

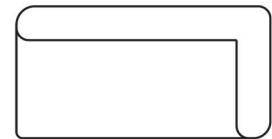

Dvojboký modul

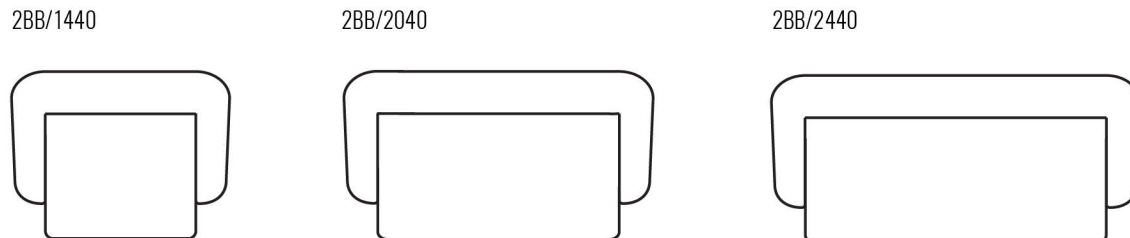

Modul obojstranné sedenie

